

四海 17.05.2026 第704期

WORLD YOUNG

□ Harga Rp.6000,- khusus JABODETABEK (luar kota tambah ongkos kirim)



孩童肥胖非好事!



Animal Gender



① Look! There is a peacock!

② Wow! Its' tail is very beautiful.

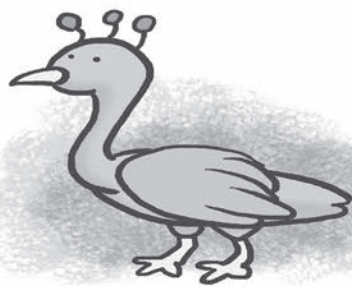

③ There comes a peahen.

④ It looks less attractive compared to the peacock.



英中对对看

① 看！那里有一只雄孔雀！

② 哇！它的尾巴真漂亮！

③ 来了一只雌孔雀。

④ 它看起来比雄孔雀失色了。

Some animals are named differently based on their gender.

For example, a female peacock is called a peahen.

More on animal gender:

Animal		Male 雄	Female 雌
cattle	牛	bull	cow
bee	蜜蜂	drone	bee
goose	鹅	gander	goose
deer	鹿	stag	hind
duck	鸭	drake	duck
pig	猪	boar	sow
horse	马	stallion	mare
chicken	鸡	cock	hen
sheep	羊	ram	ewe
lion	狮子	lion	lioness
fox	狐狸	fox	vixen

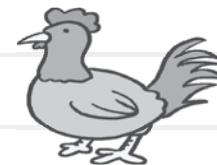

cock



hen

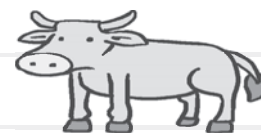

bull

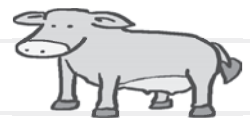

cow



lion



lioness

A Look at the picture. Write five sentences using the words given.

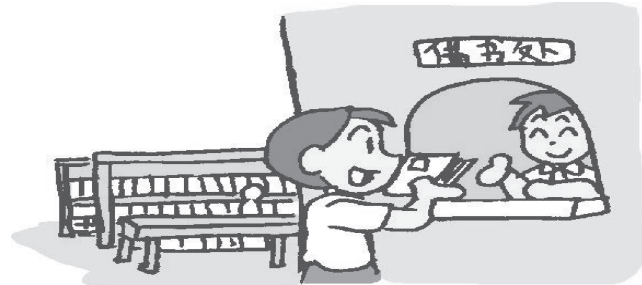

- school – library

- books – magazines

- quiet – comfortable

- students – revision

- borrow – study

B Choose the correct adjective in the brackets to describe the pictures. Circle your answer.

1. Joey is (slim / plump).



2. The boy is
(serious , funny).



3. The students are very
(talkative , quiet) in class.



4. The baby is
(sleepy , alert).



5. Uncle Pete is always
(cheerful , grumpy).



6. The children feel (great , dizzy) after the roller coaster ride.



7. The monster is
(gigantic , tiny).



8. The shirt is
(clean , grubby).



9. The (dark , bright) hall
is (crowded , empty).



C Underline the correct answers.

- I (take , takes) a train to the beach.
- She (lives , live) in a small house.
- You (is , are) very careless.
- Tina (do , does) not know how to do her homework.
- Roslina and Rusmina (is , are) twins.
- Alia and her brother (is , are) skating in the park.

本期答案

(A) 1) My school has a huge and fantastic library.
2) There are many informative books and magazines.
3) It is a quiet and comfortable place to study.
4) The students usually go there to do their revision.
5) They also go there to borrow books to study at home.

(B) 1) slim
2) funny
5) grumpy
8) grubby
2) lives
5) are

(C) 1) take
7) gigantic
4) alert
4) does



1

灰斑鼓嘴吹气的青蛙

来到小池塘边，远远地我们就听到了好大的蛙鸣声！小朋友，猜猜我们这次遇到了怎样的青蛙？是一只一身灰色斑纹，很帅的青蛙！它躲在树叶间，把嘴巴鼓起吹气，一整夜在唱鸣，应该是在求偶吧！蛙鸣声响彻雨林步道，陪伴了我们一整夜！

与我同行的队友在步道旁布满叶子的泥地上，看到一只褐色青蛙，它和地上褐色的叶子同色，若不是小心观察是不容易看到的。这只青蛙很特别，背部由头到尾有一条浅黄色的纹线，两条也带有浅黄色纹线的后腿略为细小，令它看起来和平常的青蛙不同。

2

背部带浅黄纹线的褐色青蛙

它隐藏在夜间的雨林里，让我们发现它的美！它是一只全身长满长毛的大毛虫，在步道的木把上爬行。在不远处，我突然发现有一条丝一样的丝带正在眼前摆动，像是被风吹动似的。再仔细观察，原来是一只毛毛虫使劲地摇动一根很细小的叶茎，看起来像是叶茎被风吹动似的。我们差点就上当了！

小朋友，雨林里的生物真是聪明又可爱。这只毛毛虫真是让我们啼笑皆非呀！若有机会，小朋友可以到夜间的雨林观赏它的奥妙！



主持：曾庆芬老师
马来西亚荒野保护协会

3

隐藏夜间的毛毛虫

夜观 姆鲁 森林 步道 下

姆鲁山国家公园探秘篇 之





尊敬老师



温
馨
提
醒

老师，早安……

一句简单的问候，你做到了吗？

- ① 见到老师要主动打招呼，问声好。态度要诚恳！
- ② 放学时，向老师说声再见。停下来说完再走！
- ③ 与老师交谈应面对老师。认真听老师讲话！
- ④ 不应对老师的相貌和衣着指指点点。尊重老师的喜好！

A 以直式计算下列各题

1. $RM\ 50 - RM\ 21.60$
=

2. $RM\ 86 - RM\ 19 - RM\ 27.60$
=

3. $RM\ 61.20 - RM\ 17.30 - RM\ 25.80$
=

4. $RM\ 57 - RM\ 49.55 - RM\ 5.70$
=

B 乘一乘

1.
$$\begin{array}{r} RM\ 19 \\ \times\quad 4 \\ \hline \\ \hline \end{array}$$

2.
$$\begin{array}{r} RM\ 25 \\ \times\quad 5 \\ \hline \\ \hline \end{array}$$

3.
$$\begin{array}{r} 60\ \text{sen} \\ \times\quad 3 \\ \hline \\ \hline \end{array}$$

4.
$$\begin{array}{r} 90\ \text{sen} \\ \times\quad 8 \\ \hline \\ \hline \end{array}$$

本期答案

(A) 1) RM28.40

2) RM39.40

3) RM18.10

4) RM1.75

(B) 1) RM76

2) RM125

3) 180sen

4) 720sen



考IQ

1. 什么池不能载水？

2. 什么铃不会响？



四格漫画
之 捷足先登



作者: Michael Chuah

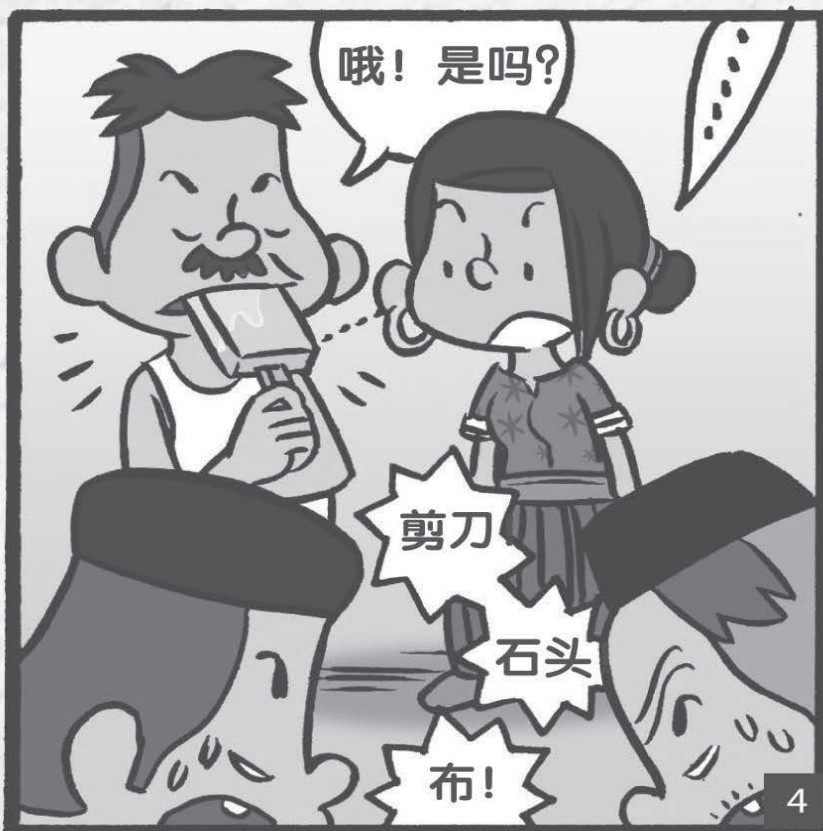
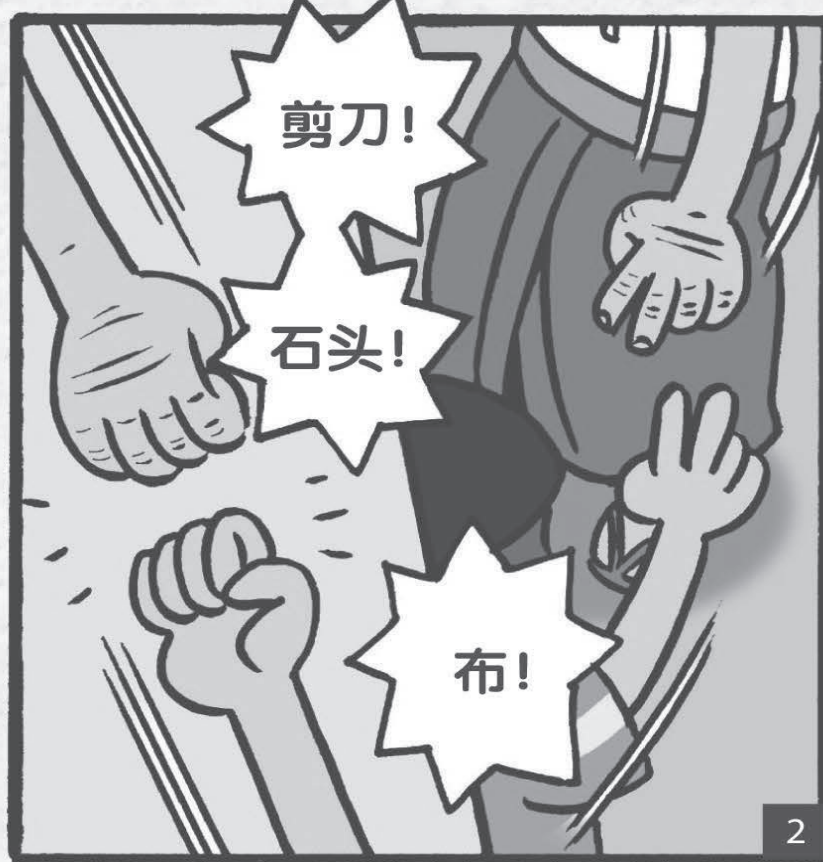



水边的野鹿

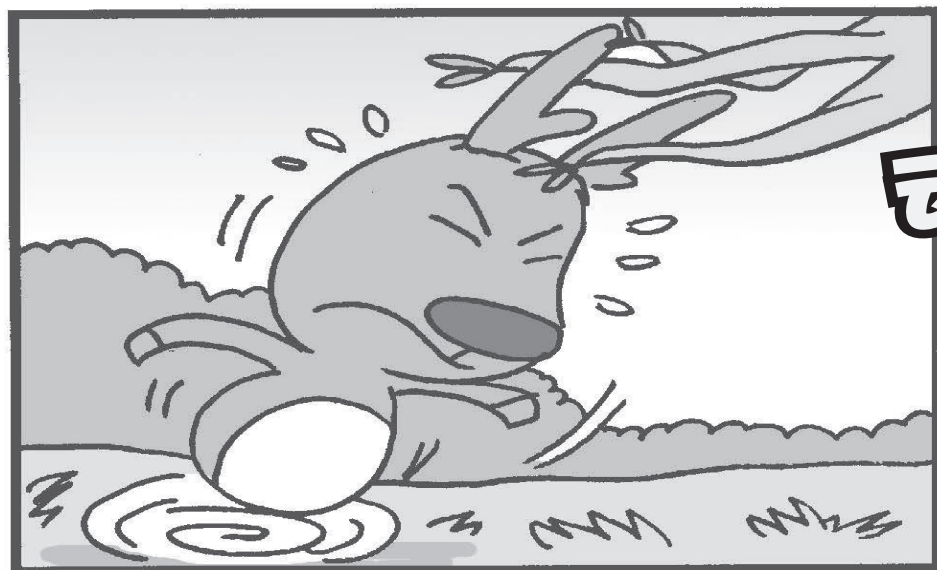
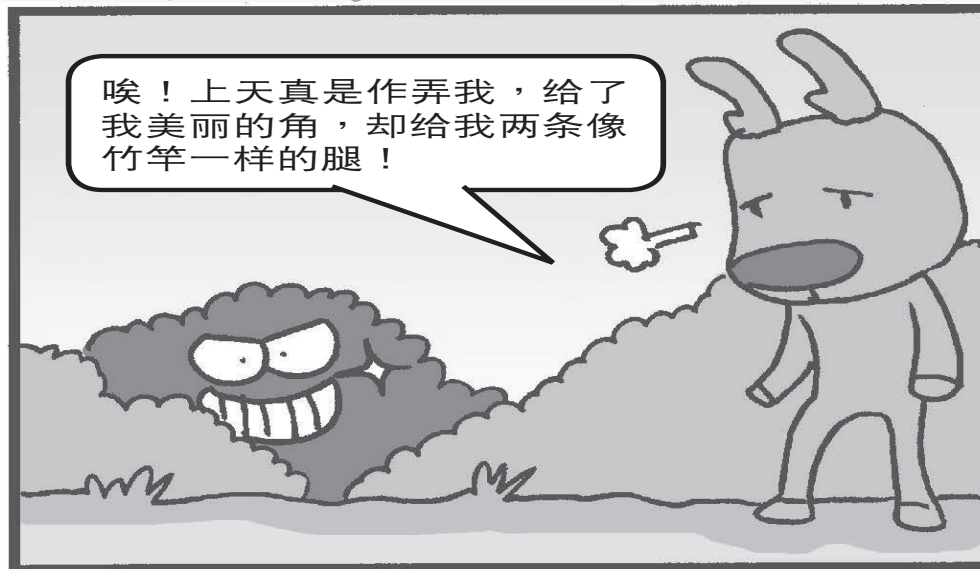
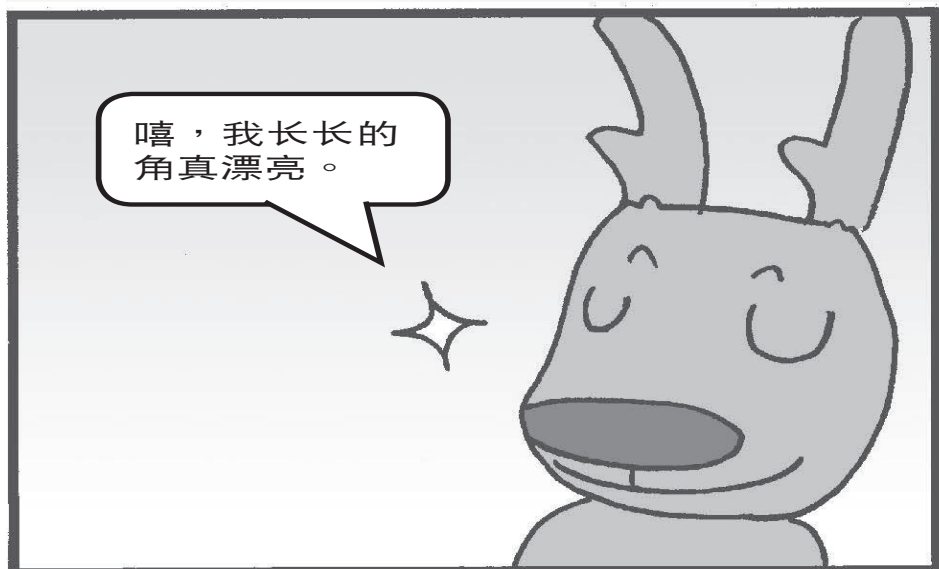



嘿嘿，你逃不了啦！

我真笨！自认丑陋的双腿能帮我脱离危险，而自认最漂亮的双角，却让我遇上危险！





A 连一连

- | | |
|--------------|-------------|
| 1. 星期天早上 | a 快乐地游来游去。 |
| 2. 我们变成海里的鱼 | b 鱼儿玩游戏。 |
| 3. 哥哥要到海里和 | c 有很多鱼儿。 |
| 4. 鱼儿在海里游来游去 | d 我们一家人去海边。 |
| 5. 我们看见海里 | e 十分开心。 |

B 写出正确的答案

- | | |
|---------|---------|
| 1. 难 谁 | 4. 跟 根 |
| a () 过 | a 树 () |
| b () 的 | b () 从 |
| 2. 鱼 渔 | 5. 儿 几 |
| a () 夫 | a 鱼 () |
| b 捕 () | b () 天 |
| 3. 蓝 篮 | 6. 古 舌 |
| a () 天 | a () 头 |
| b () 子 | b () 人 |

C 帮“立”字找朋友，让它变成另一个字，再组词

- () + 立 = () → ()
- () + 立 = () → ()
- () + 立 = () → ()
- () + 立 = () → ()
- () + 立 = () → ()

D 填一填，读一读

高高的

甜甜的

- () 太阳
- () 糖果
- () 屋子
- () 椰树
- () 红毛丹

E 把相同的字和读音涂上相同的颜色

马	摸	米
母	法	扶
mǐ	mǎ	fú
mǔ	fǎ	mō

本期答案

3) 高的
3) 米 mi
6) 扶 fu

5) 立+立=泣 → 哭泣
2) 甜甜的
5) 甜甜的
4) 高的
(E) 1) 马 mā
2) 摸 mō
4) 母 mǔ

5) C
4) e
3) b
2) a
1) d
(B) 1) a) 难
3) a) 篮
5) a) 儿
(C) 1) 上+立=垃 → 垃圾
2) 扌+立=位 → 位值
3) 亻+立=位 → 位值
2) a
b) 谁
b) 篮
3) a) 儿
5) a) 几



鸡鸣狗盗



有一次，孟尝君率领众人出使秦国。秦昭王将他留下，想让他当相国。



秦王听信了大臣说孟尝君不会真心为秦国办事，便把孟尝君等人软禁起来，只等找个藉口杀掉。



孟尝君派人求助于秦昭王的一个宠妃，她答应了，但要拿齐国那一件天下无双的狐白裘做报酬。



这可为难了孟尝君，因为刚到秦国时，他便把这件狐白裘献给了秦王。这时候，其中一个门客说：“我能把狐白裘找来！”



原来这个门客最善于钻狗洞偷东西。他轻易地便偷了狐白裘出来。



妃子见到狐白裘高兴极了，真的说服秦王打消杀孟尝君的念头，并准备过两天为他饯行。



孟尝君等人可不敢再等两天，立即连夜逃走。到了函谷关正是半夜，但函谷关要待鸡啼才开门，这个时候，鸡可怎么能啼叫呢？



此时忽然传来几声“喔，喔，喔”的鸡啼。原来，孟尝君的另一个门客会扮鸡啼。



守关的士兵听到鸡啼便打开门关，孟尝君等人就靠着鸡鸣狗盗之士逃回了齐国。



“鸡鸣狗盗”出自《史记·孟尝君列传》，用来比喻卑下的技能或具有这种技能的人。

例句：他是鸡鸣狗盗之徒，所以没有人看得起他。



〈趣味中文〉为小朋友搜罗生活中常用词汇
让你一次就能掌握！

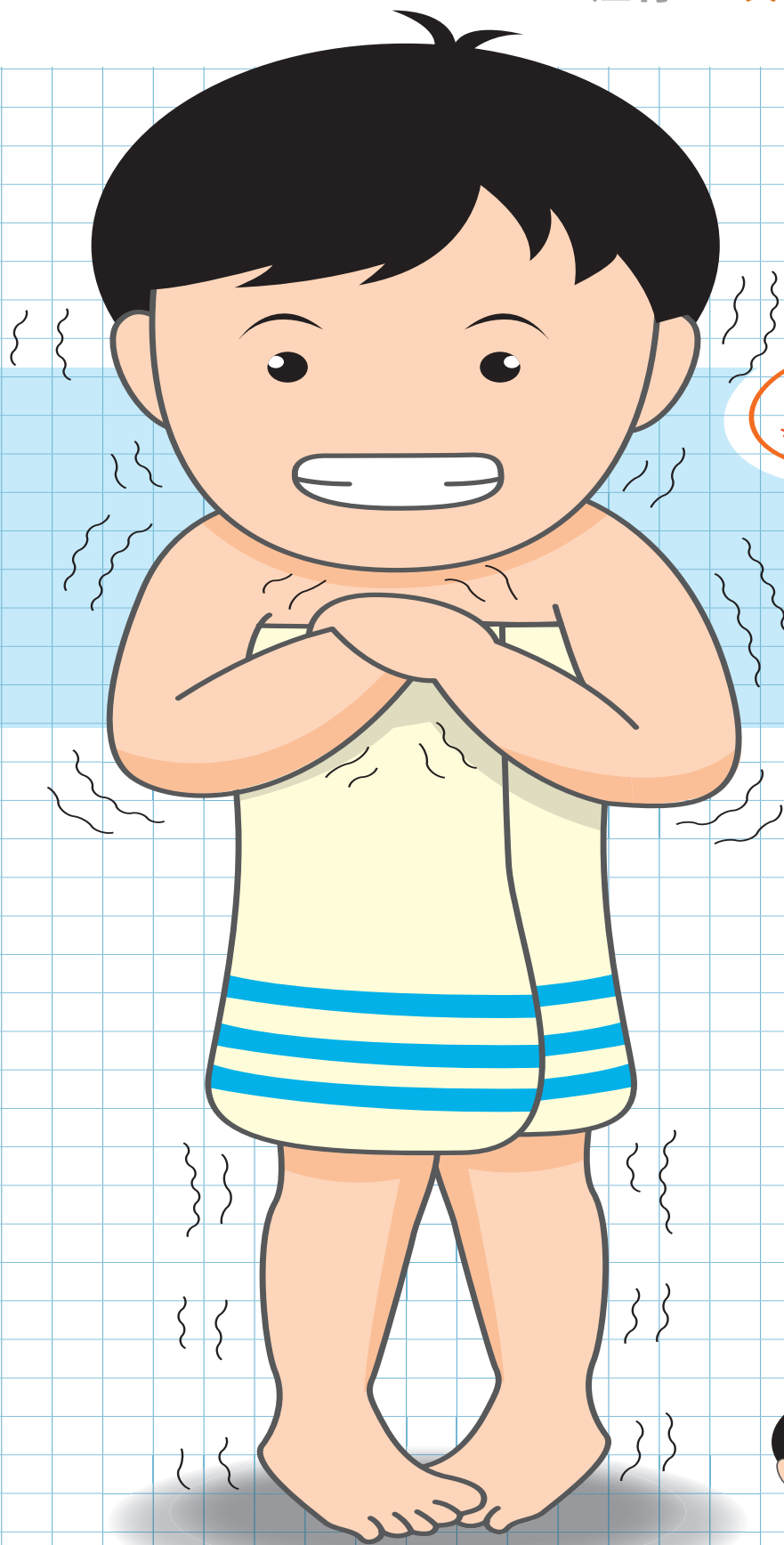

我们惯用“发抖”来形容
图中小男孩的状况。
是否还有其他的词汇呢？

你可以
这么说~

哆嗦

duō

suō

词义

因天气寒冷、内心恐惧或受外界刺激而身体不由自主地发抖、颤动。

例

1. 冷得打哆嗦
2. 气得浑身哆嗦

造句

下雨天，弟弟洗过冷水澡后直打哆嗦，妈妈催促他赶快穿上衣服，以免着凉了。

游戏时间

以下哪个是正确的“哆嗦”呢？

罗嗦
多嗦

哆嗦
哆嗦

哆嗦
嗦哆



A 根据下图回答以下问题

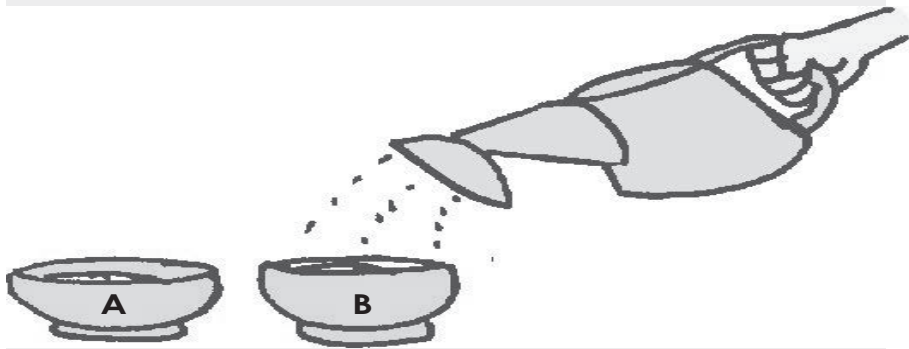

步骤：

1. 在两个同样大的碗里放一些棉花。
2. 在棉花上面放几颗绿豆。
3. 每天给碗B里的绿豆浇一些水。

1. 碗A里的绿豆会发芽吗？

2. 碗B里的绿豆会发芽吗？

3. 一个星期后，碗A里的绿豆会成长吗？

4. 种子需要-----，
才会发芽。

B 把会健康成长的植物画✓

1.



2.

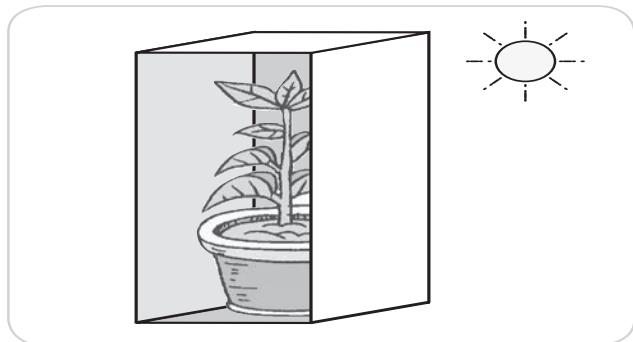

C 对的画(✓)，错的画(×)

1. 我有一只耳朵。

2. 我有一个嘴巴。

3. 我有三只眼睛。

4. 我有两个鼻子。





5. 我有一双手。

6. 我有十个脚趾。



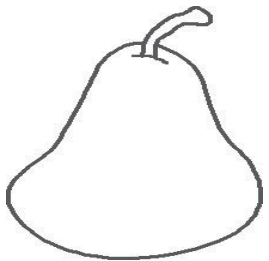

7. 我有两个头。

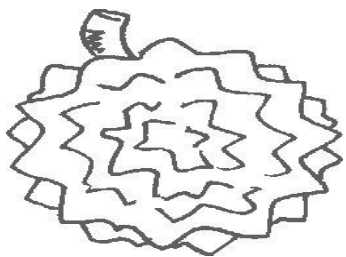
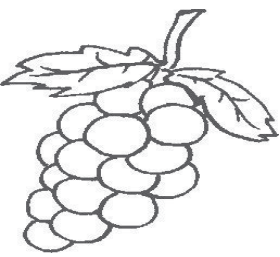
8. 我有一条腿。

A 把只有一颗种子的果实涂上颜色，把多颗种子的果实圈起来。

1.  红毛丹	2.  芒果
3.  梨子	4.  苹果
5.  榴梿	6.  葡萄

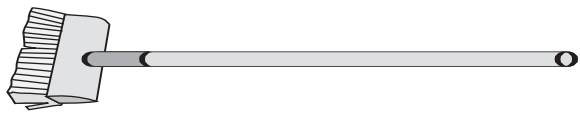
B 填充，“长”或“短”

1.	
a) 	<input type="text"/>
b) 	<input type="text"/>
2.	
a) 	<input type="text"/>
b) 	<input type="text"/>

本期答案

(A) 涂上颜色: 1. 2. 圈起来: 3. 4. 5. 6. (B) 1) 短 2) a) 长 b) 短



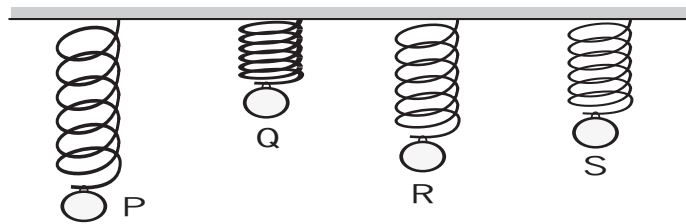

A 选择题

- 以下哪个物体是没有弹性的？
 - A 足球
 - B 书本
 - C 橡皮
 - D 橡皮筋
- 以下哪个物体是有弹性的？
 - A 玻璃杯
 - B 海绵
 - C 砖块
 - D 铁汤匙

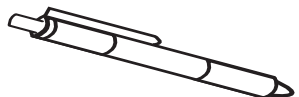

- 如果图中弹簧的弹性相同，哪个铁块最重？
 - A P
 - B Q
 - C R
 - D S
- 如果图中的小铁块重量一样，哪个弹簧伸展得最少？
 - A P
 - B Q
 - C R
 - D S
- 以下哪项运作会使弹簧加长？
 - A 压
 - B 抛
 - C 踢
 - D 拉

B 把有用弹簧的物体涂上颜色

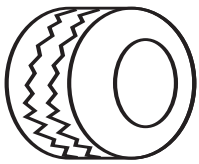
a  摇篮	b  海绵	c  别针
d  床褥	e  篮球	f  自动铅笔
g  球鞋	h  沙发	i  干电池
j  轮胎	k  衣夹子	l  自行车

(A) 1) B 2) B (B) a, d, f, h, k, l

编者的话

我们给孩子的爱， 方法对吗？

这一期，青姨要说一个故事给你们听。

“中国第一肥童”——小肥，未足5岁，体重已140磅。小肥妈妈最担心孩子肥胖是因疾病引致。

小肥肥胖其实有迹可寻，他爱吃，他父母也爱让他吃。医生检查后初步指出小肥身体状况良好，估计肥胖主要是

饮食习惯造成，但双腿关节已因体重不胜负荷而变形，长期下去可能引致糖尿及心臟病。

虽然小肥样子可爱，但他将来的健康状况却令人担忧。

